

dji MIC 2

사용자 매뉴얼

v1.0 2024.01

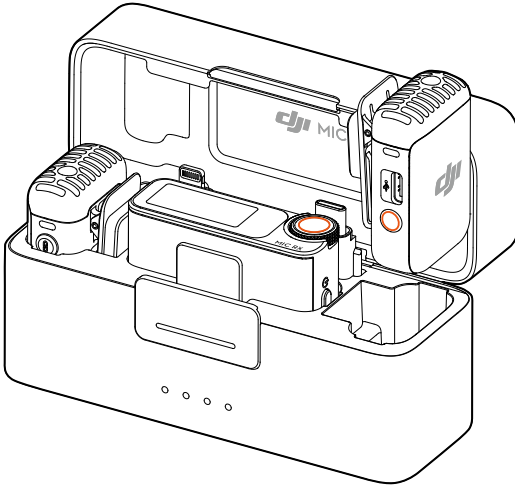



DJI는 본 문서의 저작권과 함께 모든 권리를 보유합니다. DJI에서 달리 승인하지 않는 한, 귀하는 문서를 복제, 양도 또는 판매하여 문서 또는 문서의 일부를 사용하거나 다른 사람이 사용하도록 허용할 수 없습니다. 사용자는 이 문서와 그 내용을 DJI 제품 작동 지침으로만 참조해야 합니다. 이 문서를 다른 용도로 사용해서는 안 됩니다.

키워드 검색

항목을 찾으려면 배터리 또는 설치와 같은 키워드로 검색하십시오. Adobe Acrobat Reader로 이 문서를 보는 경우, Windows에서는 Ctrl+F를, Mac에서는 Command+F를 눌러 검색합니다.

항목으로 이동

목차에서 전체 항목의 목록을 확인합니다. 항목을 클릭하면 해당 섹션으로 이동합니다.

이 문서 인쇄

이 문서는 고해상도 인쇄를 지원합니다.

매뉴얼 참고 사항

범례

 중요

 힌트 및 팁

사용 전 확인할 내용

DJI™ Mic 2를 사용하기 전에 다음 문서를 읽어주십시오.

1. 안전 가이드
2. 퀵 스타트 가이드
3. 사용자 매뉴얼

제품을 처음 사용하는 경우, 먼저 튜토리얼 동영상을 모두 시청하고 안전 가이드를 읽을 것을 권장합니다. 처음 사용하기 전에 퀵 스타트 가이드를 검토하고 자세한 내용은 이 사용자 매뉴얼을 참조하십시오.

목차

매뉴얼 참고 사항	3
범례 3	
사용 전 확인할 내용	3
목차	4
소개	5
DJI Mic 2 송신기	5
개요	5
LED 정보	6
DJI Mic 2 수신기	8
DJI Mic 2 충전 케이스	9
조작	10
송신기 배치	10
송신기와 수신기 연결	11
카메라와 함께 사용하기	13
모바일 기기와 함께 사용하는 경우	14
컴퓨터와 함께 사용하기	15
수신기 터치스크린 작동	16
홀 화면	16
아래로 밀기 - 제어 메뉴	18
위로 밀기 - 송신기 제어	21
Bluetooth 기기에 송신기 연결	22
송신기용 개별 녹음	23
유지 보수	24
배터리 충전	24
DJI Mic 2 충전 케이스로 충전	24
송신기 및 수신기 충전	24
DJI Mic 2 보관	24
펌웨어 업데이트	25
액세서리 (별매)	26
DJI 라발리에 마이크	26
사양	27

소개

DJI Mic 2는 두 개의 음원을 동시에 녹음할 수 있는 두 개의 송신기와 한 개의 수신기를 포함하는 듀얼 채널 무선 마이크 시스템입니다. 각 송신기에는 Bluetooth를 통해 DJI Osmo Pocket 3, 휴대폰 및 기타 기기에 연결할 수 있는 무지향성 마이크가 내장되어 있어 독립형 녹음 및 인텔리전트 노이즈 캔슬링을 지원합니다. 송신기에는 휴대가 간편한 클립이 장착되어 있으며 외부 마이크를 수용하여 카메라 없는 녹음 요구 사항을 충족하는 동시에 오디오 품질을 향상합니다.

수신기는 사용자가 실시간 볼륨 수준, 무선 신호 강도, 계인, 녹음 모드 등을 볼 수 있는 OLED 터치스크린을 갖추고 있습니다. 확장 포트를 사용하면 수신기를 카메라 또는 모바일 기기에 연결하여 고품질 오디오를 녹음하거나 컴퓨터에 연결하여 마이크로 사용할 수 있습니다. 또한 수신기의 독립적인 모니터링 포트를 통해 오디오를 실시간으로 조정할 수 있습니다. 제공된 충전 케이스는 송신기와 수신기를 동시에 충전하고 자동으로 연결할 수 있습니다.

DJI Mic 2 송신기

개요

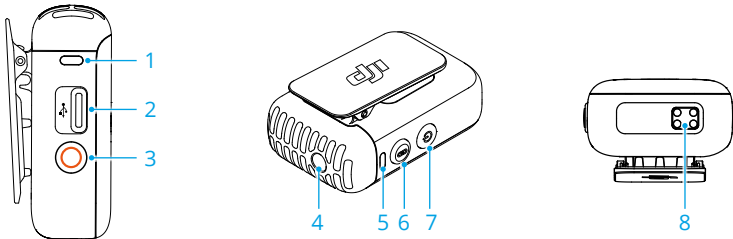

- 녹음 상태 LED**
 송신기의 녹음 상태를 나타냅니다.
- 데이터 포트(USB-C)**
 컴퓨터에 연결 후 오디오 복사 또는 펌웨어 업데이트용. 충전에도 사용할 수 있습니다.
- 녹음 버튼**
 한 번 누르면 독립형 녹음 모드에서 녹음이 시작되거나 중지됩니다.
 버튼을 3초간 길게 누르면 DJI Mic 2 송신기 또는 Bluetooth 간에 전환할 수 있습니다.
- 3.5mm TRS 입력**
 외장 마이크 연결에 사용합니다. 24V 또는 48V의 전력 공급을 가진 마이크를 연결하지 마십시오.
- 시스템 상태 LED**
 송신기의 시스템 상태를 나타냅니다.

6. 연결 버튼

Bluetooth를 통해 수신기 또는 모바일 기기와 연결을 시작하려면 2초간 길게 누릅니다. 모바일 기기에 연결되면 한 번 눌러 사진을 촬영하거나 녹음을 시작 또는 중단할 수 있습니다. 볼륨 버튼을 사용하여 사진을 찍거나 동영상을 시작 및 중지할 수 있는 모바일 기기만 지원됩니다.

7. 전원 버튼

전원을 끄거나 켜려면 이 버튼을 2초간 길게 누릅니다. 소음 감소를 활성화 또는 비활성화하려면 한 번 누릅니다.

8. 충전 단자

송신기의 충전 패드가 DJI Mic 2 충전 케이스의 충전 핀에 연결되면 충전이 시작됩니다.

LED 정보

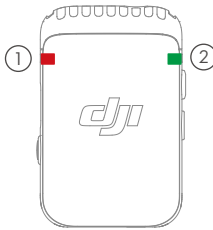

① 녹음 상태 LED



깜박임 패턴	설명
— 빨간색 유지	송신기가 개별적으로 녹음 중입니다.
— 빨간색으로 깜박임	송신기가 음소거되었습니다.
— 꺼짐	송신기가 개별적으로 녹음 중이 아닙니다.

② 시스템 상태 LED

깜박임 패턴	설명
DJI Mic 2 수신기와의 연결 상태	
— 녹색 유지	수신기와 연결됨
..... 녹색으로 천천히 깜박임	수신기와 연결되지 않음
..... 녹색으로 빠르게 깜박임	연결 중
Bluetooth를 통한 연결 상태	
— 파란색 유지	Bluetooth 기기와 연결됨
..... 파란색으로 느리게 깜박임	연결된 Bluetooth 기기 없음

	파란색으로 빠르게 깜박임	연결 중
---	---------------	------





소음 감소

	노란색 유지	송신기가 DJI Mic 2 수신기 또는 기타 Bluetooth 기기에 연결되어 있으면 소음 감소 기능이 활성화됩니다.
	노란색으로 깜박임	송신기가 DJI Mic 2 수신기 또는 다른 Bluetooth 기기에 연결되어 있지 않을 때 소음 감소 기능이 활성화됩니다.

배터리 잔량 설명

	빨간색 유지	0%~10%
---	--------	--------

충전 중 배터리 잔량

	녹색으로 천천히 깜박임	0%~25%
	녹색으로 두 번 깜박임	26%~50%
	초록색으로 세 번 깜박임	51%~75%
	초록색으로 네 번 깜박임	76%~100%
	꺼짐	완전히 충전됨

펌웨어 업데이트

	빨간색과 녹색으로 번갈아 깜박임	펌웨어 업데이트 중
---	-------------------	------------

DJI Mic 2 수신기

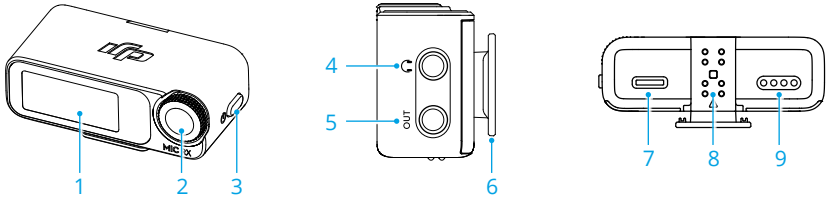

1. 터치스크린

실시간 볼륨 수준, 수신기와 송신기의 배터리 잔량, 충전 상태, 무선 신호 강도, 게인 및 녹음 모드와 같은 정보를 표시합니다. 화면을 위 또는 아래로 밀어 설정 메뉴로 들어갑니다. 자세한 내용은 수신기 터치스크린 작동을 참조하십시오.

2. 다이얼

수신기가 홀 화면에 있을 때 한 번 누른 다음 돌려 송신기 또는 수신기 게인을 조정하십시오. 화면 상단에서 아래로 밀어 제어 메뉴에 들어갑니다. 다이얼을 돌리고 눌러 관련 설정을 선택하고 확인합니다.

3. 전원 버튼

길게 눌러 전원을 켜거나 끕니다. 한 번 눌러 화면을 잠그거나 잠금 해제합니다. 수신기 화면이 홀 화면에 없는 경우 전원 버튼을 한 번 누르면 홀 화면으로 돌아갑니다.

4. 모니터링 포트

3.5mm TRS 헤드폰을 연결하여 송신기 음질을 모니터링합니다.

5. 3.5mm TRS 출력

오디오 출력용.

6. 수신기 콜드 슈

카메라의 콜드 슈/핫 슈에 수신기를 부착하는 데 사용됩니다.

7. 데이터 포트(USB-C)

컴퓨터에 연결한 후 데이터 포트를 펌웨어 업데이트용으로 사용하거나, 송신기와 페어링할 경우 컴퓨터용 마이크로 사용할 수 있습니다. 데이터 포트는 충전에도 사용할 수 있습니다.

8. 확장 포트

모바일 기기 어댑터를 확장 포트에 삽입하면 수신기를 모바일 기기에 연결할 수 있습니다.

9. 충전 단자

수신기의 충전 패드가 DJI Mic 2 충전 케이스의 충전 핀에 연결되면 충전이 시작됩니다.

DJI Mic 2 충전 케이스

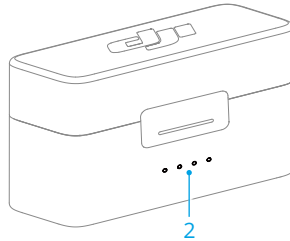
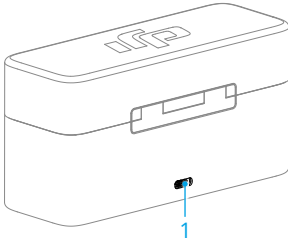

1. 충전 포트(USB-C)
USB-C 충전기 연결용.

2. 배터리 잔량 LED
충전 케이스의 배터리 잔량을 나타냅니다. 자세한 내용은 아래 표를 참조하십시오.

 충전 케이스의 배터리 잔량을 나타냅니다.

- LED 켜짐 LED 깜박임
- LED 꺼짐

LED1	LED2	LED3	LED4	충전 중 배터리 잔량(LED가 순서대로 깜박임)
<input checked="" type="radio"/>	<input checked="" type="radio"/>	<input checked="" type="radio"/>	<input checked="" type="radio"/>	76~99%
<input checked="" type="radio"/>	<input checked="" type="radio"/>	<input checked="" type="radio"/>	<input type="radio"/>	51~75%
<input checked="" type="radio"/>	<input checked="" type="radio"/>	<input type="radio"/>	<input type="radio"/>	26~50%
<input checked="" type="radio"/>	<input type="radio"/>	<input type="radio"/>	<input type="radio"/>	≤25%
<input type="radio"/>	<input type="radio"/>	<input type="radio"/>	<input type="radio"/>	완전히 충전됨 (전원 꺼짐)

LED1	LED2	LED3	LED4	배터리 잔량
<input type="radio"/>	<input type="radio"/>	<input type="radio"/>	<input type="radio"/>	76~100%
<input type="radio"/>	<input type="radio"/>	<input type="radio"/>	<input type="radio"/>	51~75%
<input type="radio"/>	<input type="radio"/>	<input type="radio"/>	<input type="radio"/>	26~50%
<input type="radio"/>	<input type="radio"/>	<input type="radio"/>	<input type="radio"/>	10~25%
<input checked="" type="radio"/>	<input type="radio"/>	<input type="radio"/>	<input type="radio"/>	<10%

조작

송신기 배치

송신기는 자석을 사용하여 옷에 부착하거나 안정적인 표면 위에 똑바로 세울 수 있습니다. 클립을 사용하여 송신기를 옷에 부착할 수도 있습니다.

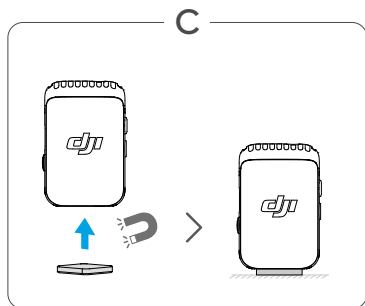
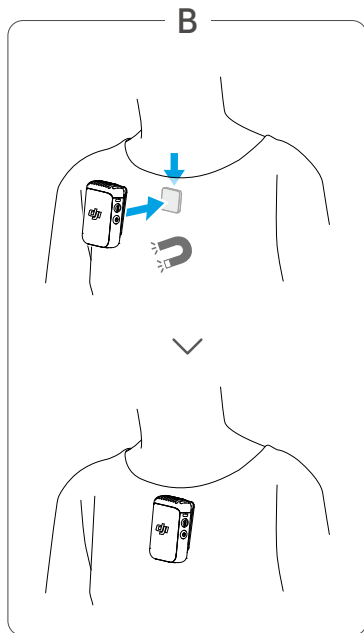
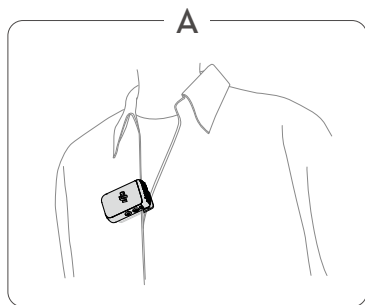

실외 또는 바람이 많이 부는 환경에서 송신기를 사용할 때는 윈드스크린을 사용하는 것이 좋습니다. 먼저 윈드스크린을 내부 마이크에 맞추어 송신기에 부착한 다음, 윈드스크린을 단단히 눌러 부착합니다.

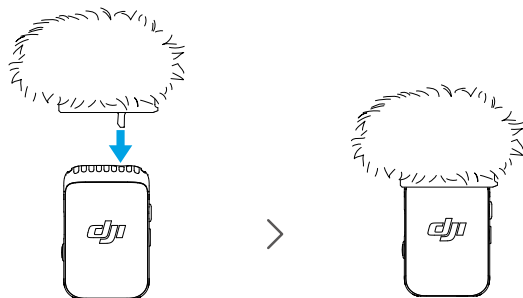

송신기와 수신기 연결

DJI Mic 2(2 TX + 1 RX + 충전 케이스) 콤보 및 DJI Mic 2(1 TX + 1 RX) 콤보에서는 송신기와 수신기가 기본적으로 연결됩니다. 송신기와 수신기가 연결 해제된 경우 아래 단계에 따라 이들을 연결시킵니다. 송신기와 수신기는 충전 케이스에 넣어 자동으로 연결시키거나 수동으로 연결할 수 있습니다.

- ☀️ • 연결하기 전에 송신기가 수신기에 대한 연결 모드에 있는지 확인하십시오. 이 모드에서는 시스템 상태 LED가 녹색으로 느리게 깜박입니다. 송신기의 시스템 상태 LED가 파란색으로 깜박이면 송신기가 Bluetooth 연결 모드에 있는 것입니다.
- DJI Mic 2 수신기 또는 Bluetooth와의 연결 간에 전환하려면 녹음 버튼을 3초간 길게 누릅니다.

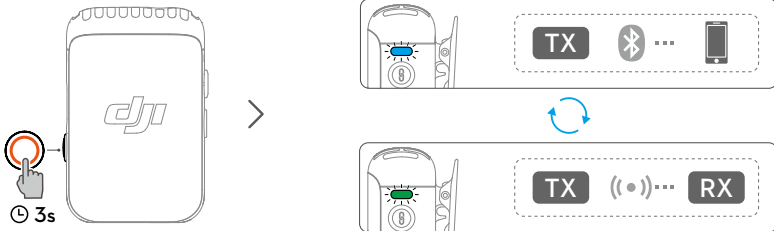

방법 1: 충전 케이스에 자동으로 연결

송신기와 수신기를 충전 케이스에 넣으면 자동으로 연결됩니다.



방법 2: 수동으로 연결

1. 송신기의 시스템 상태 LED가 녹색으로 천천히 깜박일 때 송신기의 연결 버튼을 2초간 누르면, 송신기가 근처의 수신기를 검색하기 시작합니다.
2. 수신기 화면을 아래로 밀고 수신기 설정 > 기기 연결을 선택한 다음 링크를 눌러 연결을 시작합니다. 시스템 상태 LED가 녹색으로 유지되면 송신기가 수신기와 연결된 것입니다. 사용자는 수신기 인터페이스에서 송신기의 상태를 볼 수 있습니다.

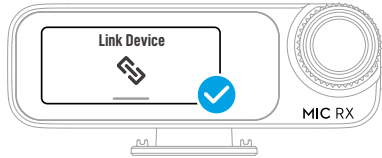

카메라와 함께 사용하기

오디오를 녹음하여 카메라로 전송하려면 수신기의 콜드 슈 어댑터를 사용하여 수신기를 카메라에 연결한 다음, 아래와 표시된 것과 같이 제공된 카메라 케이블을 사용하여 수신기를 카메라의 마이크 포트에 연결합니다.

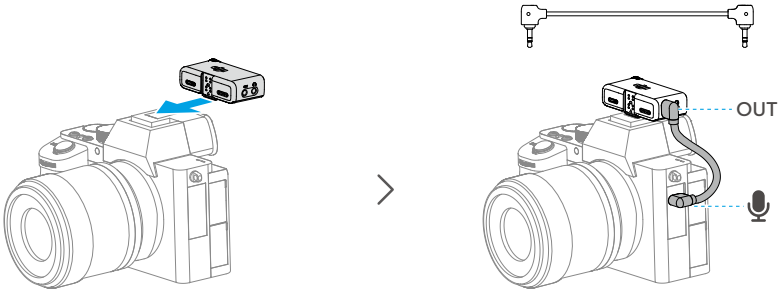

- 마이크를 카메라와 함께 사용할 경우 향상된 오디오 녹음을 위해 수신기 게인을 높이고 카메라 게인을 낮추는 것이 좋습니다. 자세한 내용은 카메라 설정을 위한 권장 게인에 대한 지침을 참조하십시오.

모바일 기기와 함께 사용하는 경우

모바일 기기 어댑터를 사용하여 수신기를 모바일 기기에 연결하면 오디오를 녹음하고 모바일 기기에 전송할 수 있습니다.

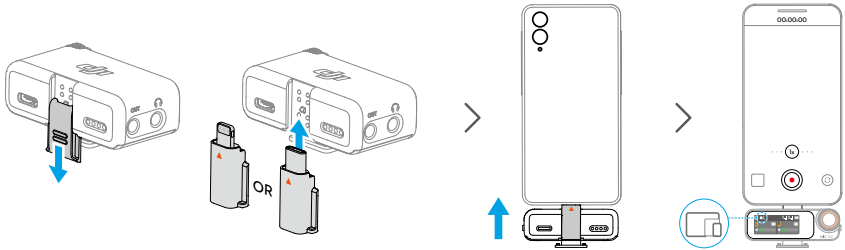

컴퓨터와 함께 사용하기

송신기를 마이크로 사용하려면 USB-C 포트를 통해 수신기를 컴퓨터에 연결하십시오.

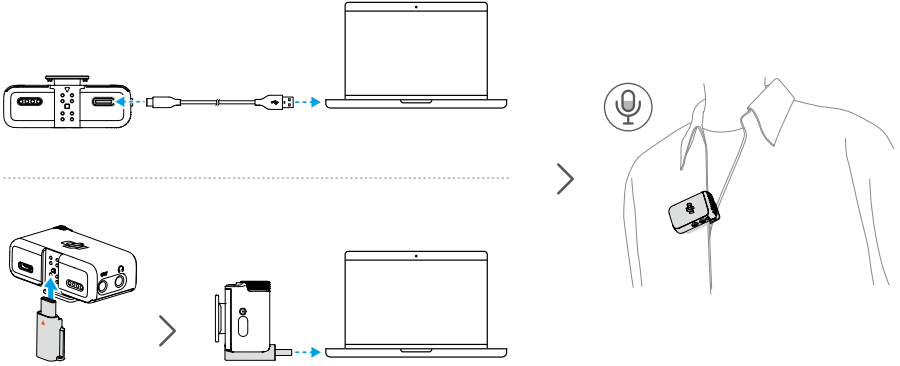

- ⚠️
- 표준 충전 케이블 또는 DJI Mic 2 휴대폰 어댑터(Type-C)를 사용하여 DJI Mic 2를 컴퓨터에 연결한 다음, 관련 설정에 대한 오디오 입력 설정으로 들어갑니다.
 - 수신기를 데이터 저장용으로 사용하지 마십시오. 그렇지 않으면 데이터가 손실될 수 있습니다.



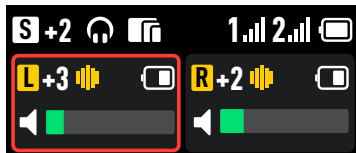

수신기 터치스크린 작동

터치스크린은 실시간 볼륨 수준, 수신기와 송신기의 배터리 잔량, 충전 상태, 무선 신호 강도, 게인 및 녹음 모드와 같은 정보를 표시합니다. 터치스크린 디스플레이는 연결된 기기에 따라 달라질 수 있습니다. 이 디스플레이는 참조용입니다. 다음은 수신기가 동시에 두 개의 송신기에 연결된 경우 나타나는 디스플레이의 예입니다.







홈 화면





화면 상단은 수신기의 상태를 나타냅니다.

- S** 녹음 모드를 나타냅니다. S(스테레오), M(모노), Ms(안전 트랙) 중에서 한 번 눌러 선택하십시오.
- +2** 수신기 게인을 나타냅니다.
-  외부 헤드폰이 연결되어 있음을 나타냅니다.
-  모바일 기기 또는 컴퓨터와 같은 단말 기기가 연결되었음을 나타냅니다.
- A7S3** 선택한 카메라 모델을 나타냅니다.
- 32BF** 송신기의 전원이 켜져 독립적으로 32비트 플로트 오디오 파일을 녹음할 수 있음을 나타냅니다.
- 1. 2.** 송신기와 수신기 사이의 무선 신호 강도를 나타냅니다.
-  수신기의 배터리 잔량을 나타냅니다.
-  수신기 화면이 잠겨 있음을 나타냅니다.

화면 중앙은 송신기의 상태를 나타냅니다.

-  사운드 채널을 나타냅니다.
-  송신기 계인을 나타냅니다.
-  소음 감소 기능이 활성화되었음을 나타냅니다.
-  송신기가 독립적으로 녹음 중임을 나타냅니다.
-  송신기의 배터리 잔량을 나타냅니다.

화면 하단은 실시간 볼륨을 표시합니다.

-  송신기의 내장 마이크 오디오 볼륨.
-  송신기가 음소거되었습니다.
-  송신기에 연결된 외장 마이크 오디오 볼륨.
-  송신기에 연결된 외장 마이크가 음소거되었습니다.

아래로 밀기-제어 메뉴



수신기 설정

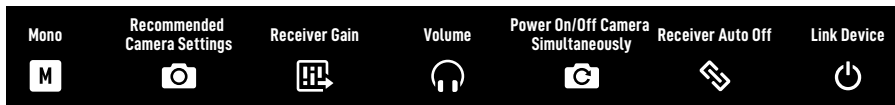

- 녹화 모드**

모노: 수신기의 왼쪽과 오른쪽 채널의 출력이 동일함을 나타냅니다.
 안전 트랙: 모노를 사용할 때와 마찬가지로 오른쪽 채널의 출력 게인은 과다 노출을 방지하기 위해 왼쪽 채널의 출력 게인보다 6dB 작습니다.
 스테레오: 스테레오 모드에서 오디오는 왼쪽과 오른쪽 채널로 분리됩니다.
- 권장 카메라 설정**

카메라의 브랜드 및 모델을 한 번 눌러 선택하면 수신기가 수신기 게인에 가장 잘 맞는 구성으로 자동 설정됩니다. 프리셋 수신기 게인은 여러 카메라에 내장된 마이크 게인에 의한 사운드 연출 효과 저하를 개선하는 데 도움이 됩니다.
- 수신기 게인**

수신기 게인 슬라이더를 한 번 눌러 열고 슬라이더를 이동하여 수신기 출력 게인을 조정합니다.
- 음량**

볼륨 슬라이더를 한 번 눌러 열고 슬라이더를 움직여 모니터링 볼륨을 조정합니다.
- 카메라 전원 동시 켜기/끄기**

이 기능이 활성화되면 수신기가 3.5mm TRS 케이블을 통해 카메라에 연결되었을 때 카메라와 함께 자동으로 켜지고 꺼집니다. 수신기가 카메라와 동기화되어 자동으로 켜집니다. 카메라의 전원이 꺼져 있거나 선택한 촬영 모드에서 사운드가 녹음되지 않으면 수신기가 자동으로 꺼집니다. 이 기능은 더 나은 오디오 녹음 환경을 제공하며 수신기의 전원이 꺼져 있지 않을 때 전원을 절약하는 데 도움이 됩니다.
- 수신기 자동 끄기**

이 기능이 활성화되면 수신기가 30분 내에 송신기에 연결되지 않은 상태에서 30분 동안 사용하지 않을 경우 자동으로 꺼집니다.
- 기기 연결**

한 번 눌러 수신기와 송신기를 연결합니다. 기기 연결을 한 번 누르면 기기에 대한 이전 연결이 삭제되므로 주의하십시오.

송신기 설정

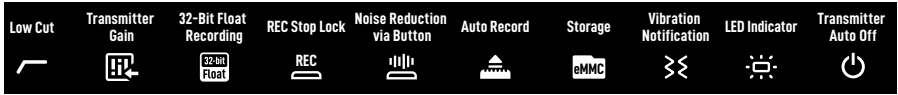

로우 컷

이 기능이 활성화되면 송신기가 저주파수(100Hz 이하) 사운드를 자동으로 필터링하여 저주파수 소음을 줄이고 보다 깨끗한 녹음이 가능해집니다.



송신기 게인

송신기 입력 게인을 조정합니다. 실시간 볼륨에 따라 송신기 입력 게인을 조정하려면 누릅니다. 볼륨 막대가 빨간색으로 바뀌면 그에 따라 게인을 줄입니다. 송신기 게인을 조정하면 로컬 녹음 볼륨에 영향을 미칩니다.



32비트 플로트 녹음

이 기능이 활성화되면 송신기가 32비트 플로트로 오디오 파일을 개별적으로 녹음할 수 있습니다. 이를 통해 포스트 프로덕션 오디오 보정에서 더 광범위한 다이내믹 레인지를 제공합니다. 32비트 플로트 오디오 파일 녹음이 활성화되면 송신기의 녹음 시간이 짧아집니다.



REC 정지 잠금

이 기능이 활성화되면 사용자는 녹화 버튼으로 송신기의 단독 녹음을 중지할 수 없습니다.



버튼을 통한 소음 감소

이 기능이 활성화되면 전원 버튼을 눌러 소음 감소를 활성화 또는 비활성화할 수 있습니다.



자동 녹음

이 기능이 활성화되면 송신기 전원을 켜거나 충전 케이스에서 꺼내는 즉시 자동으로 녹음이 시작됩니다.



저장 공간

한 번 누르면 송신기 1과 2 각각의 녹음 가능 시간과 송신기 포맷 옵션을 볼 수 있습니다.



진동 알림

이 기능이 활성화되면 해당 동작이 트리거될 때 송신기가 진동 알림을 생성합니다.

- 전원 켜기: 짧은 시간 동안 진동.
- 전원 끄기: 더 오랜 시간 동안 진동.
- 개별 녹음 시작: 짧은 시간 동안 진동.
- 개별 녹음 중단: 두 번 진동.
- 소음 감소 활성화/비활성화: 짧은 시간 동안 진동.
- 송신기 음소거/음소거 해제: 짧은 시간 동안 진동.



LED 표시등

이 기능이 활성화되면 송신기의 녹화 상태 LED 및 시스템 상태 LED가 정상적으로 깜박입니다. 이 기능이 비활성화되면 두 개의 상태 LED 표시등이 모두 꺼집니다.



송신기 자동 꺼짐

이 기능이 활성화되면 송신기가 어떤 기기와의 연결되지 않은 상태에서 개별 녹음이 활성화되지 않은 경우 15분 동안 사용하지 않으면 자동으로 꺼집니다.

설정



밝기

아이콘을 누르고 슬라이더를 움직이면 밝기가 조정됩니다.



언어

언어를 설정하려면 누릅니다.



날짜/시간

녹음 파일의 날짜와 시간을 설정합니다.



공장 초기화

기본 설정으로 재설정하려면 한 번 누릅니다. 현재 설정이 모두 삭제됩니다. 수신기가 원래 공장 설정으로 재설정되고 다시 시작됩니다.



버전

한 번 누르면 SN, 수신기 펌웨어 버전 및 연결된 송신기 펌웨어 버전을 확인할 수 있습니다.



준수 정보

준수 정보를 봅니다.

위로 밀기-송신기 제어

홈 화면에서 위로 밀면 녹음 상태, 음소거 상태를 확인하고 제어할 수 있으며 소음 제거를 활성화할 수 있습니다. 홈 화면의 왼쪽에서 위로 밀면 송신기 1을 제어할 수 있고, 홈 화면의 오른쪽에서 위로 밀면 송신기 2를 제어할 수 있습니다.

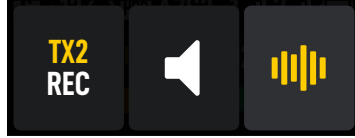

TX2 REC

한 번 누르면 개별 녹음을 시작합니다. **TX2 REC** 아이콘이 표시되면 송신기가 개별적으로 녹음하는 중이며, 다시 누르면 녹음이 중지됩니다.



한 번 누르면 송신기가 음소거됩니다. **🔇** 아이콘이 표시되면 송신기가 음소거된 것입니다. 한 번 더 누르면 송신기의 음소거가 해제됩니다.



한 번 누르면 소음 감소를 활성화하거나 비활성화합니다. **🔊** 아이콘이 표시되면 소음 감소가 활성화된 것입니다. 한 번 더 누르면 소음 감소가 비활성화됩니다.

Bluetooth 기기에 송신기 연결

송신기는 Bluetooth를 통해 DJI Osmo Pocket 3, 휴대폰 및 기타 기기에 연결될 수 있습니다. 예를 들어, 휴대폰에 연결된 송신기의 작동 단계는 다음과 같습니다.

1. 전원을 켜 후 송신기가 Bluetooth를 통해 연결될 준비가 되었는지 확인합니다. 송신기가 수신기와 연결할 준비가 되면 송신기의 시스템 상태 LED가 녹색으로 깜박입니다. 송신기의 녹음 버튼을 3초 동안 눌러 Bluetooth 연결 모드로 전환하면 송신기의 시스템 상태 LED가 파란색으로 천천히 깜박입니다.
2. 송신기의 연결 버튼을 2초간 길게 누르면 송신기가 근처의 블루투스 장치를 검색하기 시작합니다. 송신기의 시스템 상태 LED가 파란색으로 빠르게 깜박입니다.
3. 모바일 기기에서 Bluetooth를 활성화하고 검색된 Bluetooth 기기 중에서 DJI-MIC2-XXXXXX를 선택하여 연결합니다.
4. 송신기가 Bluetooth를 통해 모바일 기기와 성공적으로 연결되면 시스템 상태 LED가 파란색으로 켜져 있습니다.

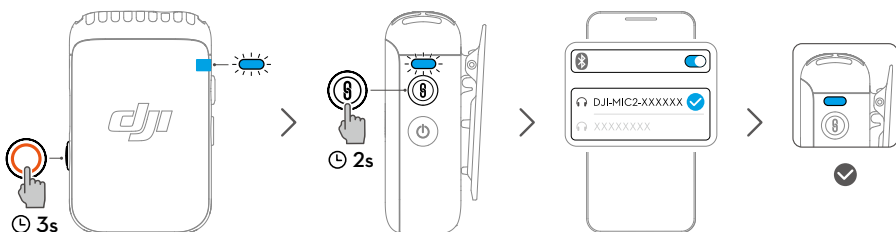

- 송신기에 연결된 Bluetooth를 통해 동영상을 녹화하는 경우 타사 카메라, 화상 채팅, 회의 또는 라이브 스트리밍 앱을 사용하는 것이 좋습니다. 기본 카메라가 Bluetooth 오디오 입력을 지원하는지 확인합니다.
- Bluetooth를 통해 스마트폰에 연결하면 송신기의 개별 녹화 및 소음 감소 기능을 사용할 수 없습니다.
- 송신기의 USB-C 포트를 통해 디지털 신호 헤드폰에 연결하여 휴대폰에서 오디오를 청취할 수 있습니다.

송신기용 개별 녹음

이 송신기는 개별 녹화를 지원하며 8GB의 저장 장치가 있어 최대 14시간 동안 48kHz 24비트 비압축 오디오를 녹음할 수 있습니다.

송신기의 전원이 켜지면 녹음 버튼을 눌러 개별 녹음을 시작하고 다시 누르면 녹음이 중지됩니다.

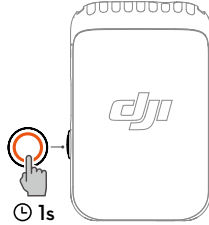

24비트 모노 WAV 오디오를 녹음하는 경우 송신기의 총 녹음 시간은 약 14시간입니다. 파일은 31분마다 자동으로 분할됩니다. 저장 장치가 가득 차면 녹화가 중지됩니다. 32비트 플로트 오디오를 녹음하는 경우 송신기의 총 녹음 시간은 약 11시간입니다. 파일은 23분마다 자동으로 분할됩니다. 녹음된 오디오는 컴퓨터에 연결한 후 내보내거나 삭제할 수 있습니다. 내부 저장 장치는 수신기를 통해 포맷할 수도 있습니다.

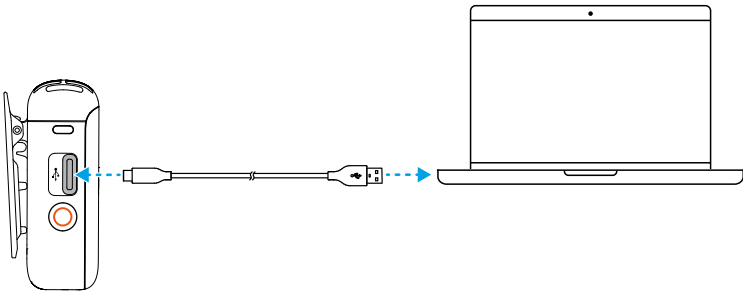

- 송신기의 파일 시스템은 할당 단위 크기가 16KB를 초과하지 않는 FAT32만 지원합니다.

유지 보수

배터리 충전

DJI Mic 2 충전 케이스로 충전

충전 케이스는 5V/2A 충전기를 이용하여 충전하는 것이 좋습니다. 충전 케이스에는 3250mAh 용량의 내장 배터리가 있습니다. 송신기와 수신기를 충전 케이스에 넣으면 충전이 시작됩니다. 충전 케이스를 열면 수신기는 세 기기의 배터리 잔량과 송신기의 남은 녹음 시간을 표시합니다. 송신기와 수신기는 충전 케이스에서 제거되면 전원이 자동으로 꺼집니다.

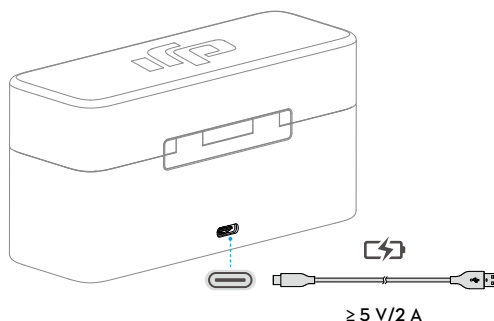

송신기 및 수신기 충전

DJI Mic USB-C 스플리터 충전 케이블을 통해 송신기와 수신기를 충전하려면 5V/1A 사양의 충전 브릭을 사용하는 것이 좋습니다. 송신기와 수신기를 완전히 충전하는 데 약 70분 걸립니다.

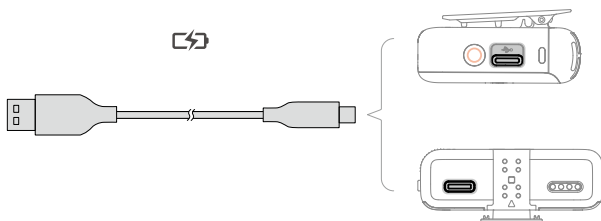

DJI Mic 2 보관

DJI Mic 2 충전 케이스는 클립 마그넷이 있는 송신기 2대, 모바일 기기 어댑터 2대 및 1개의 수신기를 충전할 수 있습니다. 모바일 기기 어댑터는 수신기에 부착하여 함께 장착할 수도 있습니다.

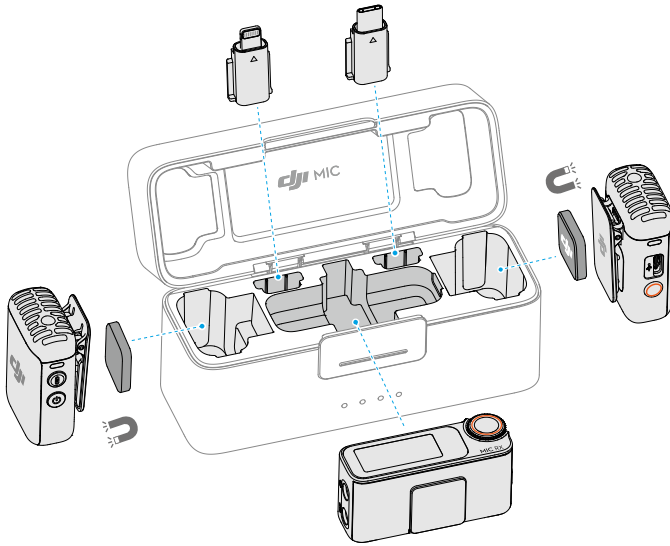

펌웨어 업데이트

사용 가능한 새 펌웨어가 있는 경우 송신기와 수신기를 한 번에 하나씩 컴퓨터에 연결하여 펌웨어를 업데이트할 수 있습니다.

펌웨어 업데이트 방법:

1. www.dji.com/mic-2/downloads의 제품 페이지에서 펌웨어를 다운로드합니다.
2. 제공된 USB-C 케이블을 사용하여 송신기 또는 수신기를 컴퓨터에 연결합니다. 컴퓨터에 연결할 때 수신기는 꺼진 상태여야 하며, 송신기는 켜짐 또는 꺼짐 상태라도 괜찮습니다.
3. 다운로드한 펌웨어 업데이트 패키지 .bin 파일을 송신기 또는 수신기의 루트 디렉토리에 놓습니다.
4. 컴퓨터에 대한 연결을 끊으면 수신기가 자동으로 업그레이드를 시작합니다. 자동으로 업그레이드를 시작하려면 송신기의 전원을 켜야 합니다. 업그레이드 중 시스템 상태 LED 표시등이 빨간색과 초록색으로 번갈아 가며 깜박입니다.
5. 업그레이드가 완료되면 수신기에서 펌웨어 버전을 보고 최신 펌웨어로 성공적으로 업그레이드되었는지 확인할 수 있습니다.

펌웨어 업데이트가 실패하면 펌웨어를 다시 다운로드하고 수신기 또는 송신기를 재시작하고 위의 단계를 반복하십시오. 펌웨어 업데이트가 완료된 후, 수신기의 펌웨어 버전을 확인하여 펌웨어가 성공적으로 업데이트되었는지 확인하십시오.



- 전원을 켜 후 송신기의 펌웨어가 자동으로 업데이트되지 않으면 송신기를 수신기에 연결한 후 수신기 터치스크린에서 자동 녹음을 비활성화하십시오.

액세서리(별매)

DJI 라발리에 마이크

DJI Mic 2 송신기에는 DJI 라발리에 마이크와 함께 사용할 수 있는 3.5mm TRS 입력이 있습니다.

사용 시 DJI 라발리에 마이크의 3.5mm 플러그를 3.5mm 입력 포트에 꽂습니다. 송신기의 내장 마이크는 사용할 수 없으며 DJI 라발리에 마이크가 오디오 입력으로 사용됩니다.

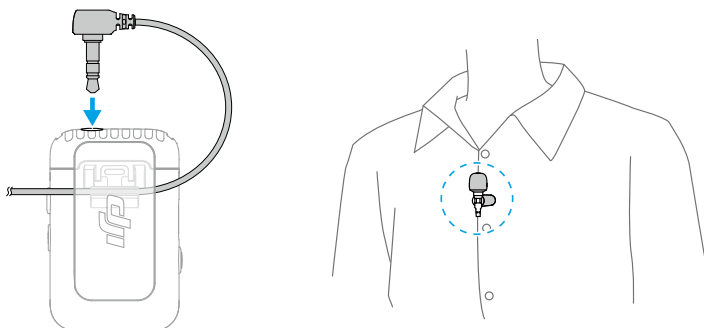

라발리에 마이크를 부착할 때는 칼라나 셔츠 앞쪽에 클립으로 고정하고, 라발리에 마이크의 상단이 입에서 15~20cm 떨어져 있도록 합니다. 마이크 케이블을 의복 안쪽에 고정하여 마이크가 제자리에 고정되어 있도록 하는 것이 좋습니다.

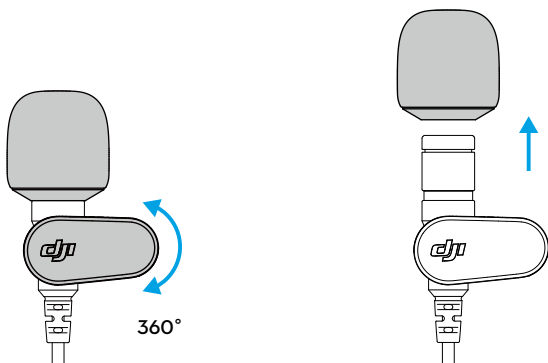

- 라발리에 마이크는 360° 회전이 가능하여 옷의 칼라 클립을 유연하게 배치할 수 있습니다.
- 라발리에 마이크의 윈드스크린을 분리하여 마이크를 눈에 덜 띄게 할 수 있습니다.

사양

DJI Mic 2 송신기

모델명	DMT02
크기	46.06×30.96×21.83 mm (L×W×H)
무게	28 g
무선 모드	GFSK 1 Mbps 및 2 Mbps
송신기 출력 (EIRP)	<20 dBm
무선 모드 작동 주파수	2.4000~2.4835 GHz
Bluetooth 프로토콜	BR/EDR
Bluetooth 작동 주파수	2.4000~2.4835 GHz
Bluetooth 송신기 출력(EIRP)	<20 dBm
배터리 유형	Li-ion
배터리 용량	360 mAh
배터리 에너지	1.39 Wh
배터리 전압	3.87 V
충전 온도	5~45 °C
작동 온도	-10~45 °C
충전 시간	70분
작동 시간	6시간 ^[1]

DJI MIC 2 수신기

모델명	DMR02
크기	54.20×28.36×22.49 mm (L×W×H)
무게	28 g
무선 모드	GFSK 1 Mbps 및 2 Mbps
송신기 출력 (EIRP)	<20 dBm
작동 주파수	2.4000~2.4835 GHz
배터리 유형	Li-ion
배터리 용량	360 mAh
배터리 에너지	1.39 Wh
배터리 전압	3.87 V
충전 온도	5~45 °C
작동 온도	-10~45 °C
충전 시간	70분
작동 시간	6시간 ^[1]

DJI MIC 2 충전 케이스

모델명	DMC02
크기	116×41.5×59.72 mm (L×W×H)
무게	200 g
배터리 유형	18650 Li-ion
배터리 용량	3250 mAh
배터리 에너지	11.7 Wh
배터리 전압	3.6 V
충전 사양	5 V, 1.5~3 A
충전 온도	5~40 °C
작동 온도	5~40 °C
충전 시간	2시간 40분
TX 및 RX 충전 주기	2개의 TX와 1개의 RX를 동시에 충전할 때 약 2번의 충전 주기

일반

극 패턴	전방향
주파수 응답	로우 컷 꺼짐: 50 Hz~20 kHz 로우 컷 켜짐: 100 Hz~20 kHz
최대 음압 레벨(SPL)	120 dB SPL
최대 입력 레벨 (3.5 mm)	-6 dBV (THD <0.1 %)
환산 노이즈	21 dBA
모니터링 인터페이스 출력 전력	최대 출력 12 mW@1 kHz, 32 Ω
최대 전송 거리 ^[2]	250 m (FCC) 160 m (CE)

[1] 내부적으로 백업 클립을 녹화하지 않는 상태에서 두 TX가 RX에 연결되어 있고, RX가 카메라 오디오 케이블(3.5mm TRS)을 통해 카메라에 연결되어 있는 상태에서 테스트되었습니다.

[2] 간섭이 없는 방해받지 않는 실외 환경에서 측정했습니다.

문의 사항이 있으십니까?



문의
DJI 고객센터

본 내용은 사전 고지 없이 변경될 수 있습니다.



<https://www.dji.com/mic-2/downloads>

이 문서에 관한 질문은 DocSupport@dji.com으로 메일을 보내주세요.

DJI는 DJI의 상표입니다.
Copyright © 2024 DJI All Rights Reserved.